

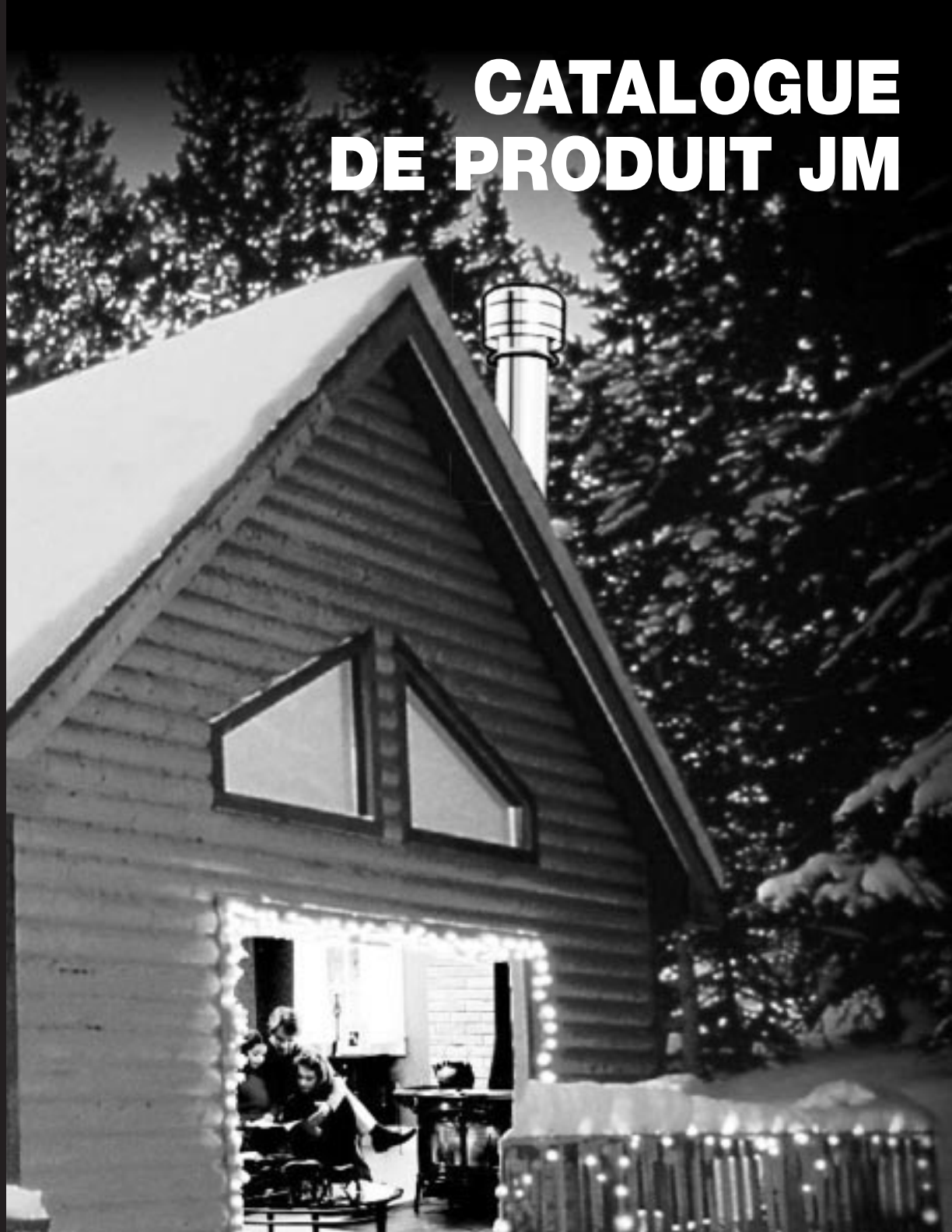

CHEMINÉE À TOUT COMBUSTIBLES

CATALOGUE DE PRODUIT JM



INFORMATION TECHNIQUE SUPERVENT JM

CERTIFICATION & APPLICATIONS

La cheminée SuperVent 2100 modèle JM est conçue pour s'embrancher aux appareils de type résidentiel chauffant un combustible solide, liquide ou à gaz et des appareils de chauffage pour immeubles. Elle a été testée et approuvée pour supporter des températures allant jusqu'à 2100°F (1150°C) pendant trois intervalles de trente minutes. Des températures de fonctionnement continu ne devraient pas excéder 1200°F (650°C).

DÉGAGEMENT AUX MATIÈRES COMBUSTIBLES:

Un dégagement de 2po à toute matières combustibles doit être respecté en tout temps, sauf aux endroits protégés par un support fabriqué par le manufacturier, certifié pour réduire le dégagement.

SUPPORTS/ENCADREMENT

Tous les supports de SuperVent sont conçus pour porter jusqu'à quatre fois le poids combiné de chaque système à une hauteur maximale permise.

Tableau de support/encadrement	Support	Encadrement
Support au plafond	40'	6" @ 14-3/8", 7" @ 14-3/8", 8" @ 14-3/8"
Support mural	22'	6" @ 14-3/8", 7" @ 14-3/8", 8" @ 14-3/8"
Support cathédral	12'	6" @ 14", 7" @ 15", 8" @ 16"
Support au toit	39'	n/a

CONSTRUCTION:

Conduit intérieur: Acier inoxydable de série 300.
Épaisseur 0.016po

Gaine extérieure: Acier inoxydable type 430.
Épaisseur 0.015po

Notez: Tous les raccords "twist-lock" de SuperVent sont en relief (non incisés) et les soudures sont protégées contre l'infiltration d'eau à l'intérieur de la cheminée.

Isolation:

L'espace de 2po entre le conduit intérieur et la gaine extérieure est remplie d'isolation de fibre de laine minérale pour offrir une qualité d'isolation supérieure avec une conception « amincie » (slim-line). L'isolation solide est favorable à l'isolation de type couverture ou aux cheminées avec espace d'air.

RACCORD EN RELIEF
Prévient la pénétration d'humidité

GAINÉ EXTÉRIEURE EN ACIER INOXYDABLE
Matériel de première qualité prévient la corrosion

ISOLATION SOLIDE
Qualité d'isolation supérieure (que l'isolant de type couverture) pour garder la température extérieure basse- pour plus de sécurité et une température intérieure élevée- pour augmenter la performance

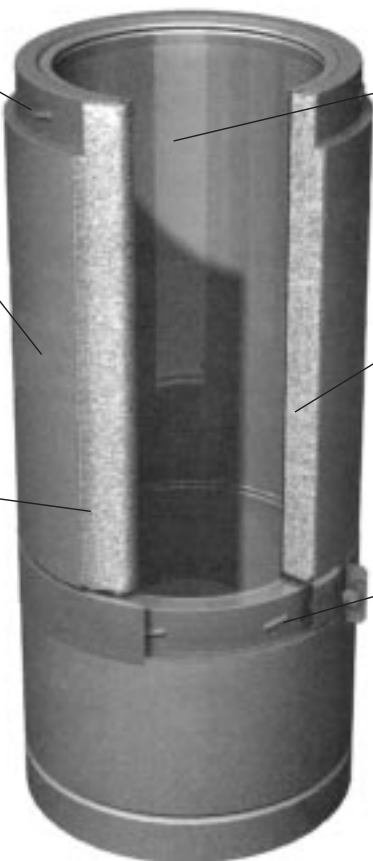

CONDUIT EN ACIER INOXYDABLE
Matériel de calibre élevée se réchauffe rapidement pour encourager le tirage

ISOLATION DE FIBRE DE PREMIÈRE QUALITÉ

RACCORD "TWIST-LOCK"
Assemblage facile

La meilleure garantie de l'industrie

SuperVent offre une conception d'ingénierie avancée avec des matériaux de qualité supérieure qui nous permettent d'offrir une garantie à vie sur tout nos composants. Consulter la garantie écrite pour plus de détails.



ENSEMBLES DE SUPPORT

SuperVent vous offre 3 ensembles de support pour compléter votre projet...

SuperVent élimine les devinettes sur l'installation d'une cheminée en offrant les pièces les plus communes pour chaque installation, toutes dans une boîte. Ces 3 ensembles couvrent les installations les plus communes. Vous n'avez qu'à déterminer quel scénario rencontre vos besoins et vous procurer les longueurs de cheminée, le solin et les coudes (si requis). (Les ensembles sont disponibles dans le 6 et 7po seulement) Pour de plus amples informations, vous référez aux installations typiques à la page 12.

ENSEMBLE DE SUPPORT DE PLAFOND

« Ma cheminée passe directement à travers le plafond. »

Lorsque votre cheminée passe à travers un plafond et sort ensuite au toit du grenier, vous aurez besoin de cet ensemble.

L'ensemble comprend

- Chapeau deluxe
- Écran thermique de grenier
- Support de plafond décoratif
- Adaptateur de tuyau de poêle

...Maintenant vous n'avez besoin que des longueurs de cheminée et le solin de toit.

Notez : Pour les installations à deux étages, veuillez vous procurer l'ensemble de support de plafond et installez un écran thermique de grenier additionnel afin d'assurer un coupe-feu approprié au plancher intermédiaire.



Grandeur	Code de produit
----------	-----------------

6po	JM6DCSP
7po	JM7DCSP

ENSEMBLE DE SUPPORT CATHÉDRAL

« Ma cheminée passe à travers un toit cathédral. »

Lorsque votre cheminée passe à travers un toit cathédral ou un plafond à un angle, vous aurez besoin de cet ensemble.

L'ensemble comprend :

- Chapeau deluxe
- Support de plafond cathédral
- Bande de support
- Adaptateur de tuyau de poêle

...Maintenant vous n'avez besoin que des longueurs de cheminée et le solin de toit.



Grandeur	Code de produit
----------	-----------------

6po	JM6CCSK
7po	JM7CCSK

ENSEMBLE DE SUPPORT MURAL

« Ma cheminée passe à travers un mur et monte tout droite par après. »

Lorsque votre cheminée passe à travers le mur et monte tout droite par après, vous aurez besoin de cet ensemble.

L'ensemble comprend :

- Chapeau deluxe
- Bande murale (2)
- Adaptateur de tuyau de poêle
- Bague murale
- Té isolé avec bouchon
- Support mural ajustable

...Maintenant vous n'avez besoin que:

- Longueur de cheminée verticale
- Longueur de cheminée traversant le mur (doit s'allonger d'au moins 3po à l'intérieur de la salle)
- Longueur de 12po ou bouchon de té isolé (installé sous le té en acier inoxydable)

Notez : Lorsque la cheminée doit passer à travers une corniche, ajoutez un solin de toit et une plaque de finition. Veuillez vous référer aux directives d'installation pour obtenir de l'information additionnelle.



Grandeur	Code de produit
----------	-----------------

6po	JM6WSP
7po	JM7WSP

LONGUEURS DE CHEMINÉE EN ACIER INOXYDABLE

EXIGENCES DE HAUTEUR DE LA CHEMINÉE

La cheminée doit dépasser d'au moins trois pieds son plus haut point de contact avec le toit et surplomber d'au moins deux pieds toute autre partie du bâtiment dans un rayon de 10 pieds.

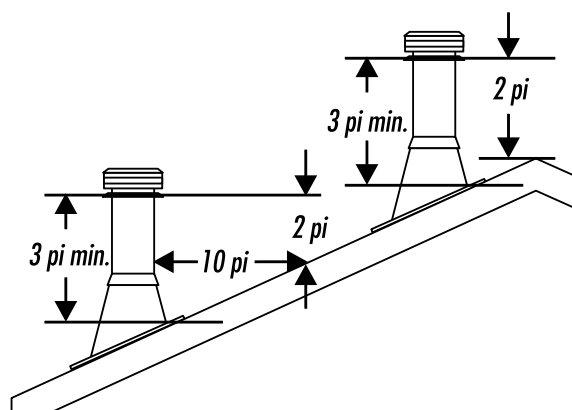

LONGUEURS DE CHEMINÉE

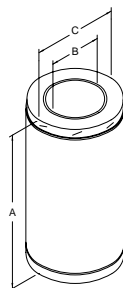

- Listée et testée aux normes ULC-S629 à haute température allant jusqu'à 2100°F
- Serrage par rotation rassemble les sections de cheminées avec un seul tour de 1/8po.
- Chevauchement de 1 1/8po entre les sections.

Grandeur	Dimensions			Code produit	Qté
	A	B	C		
6po x 36po	36po	6po	10po	JM6S36	1
6po x 24po	24po	6po	10po	JM6S24	1
6po x 18po	18po	6po	10po	JM6S18	1
6po x 12po	12po	6po	10po	JM6S12	1
6po x 6po	6po	6po	10po	JM6S6	2
7po x 36po	36po	7po	11po	JM7S36	1
7po x 24po	24po	7po	11po	JM7S24	1
7po x 18po	18po	7po	11po	JM7S18	1
7po x 12po	12po	7po	11po	JM7S12	1
7po x 6po	6po	7po	11po	JM7S6	2
8po x 36po	36po	8po	12po	JM8S36	1
8po x 24po	24po	8po	12po	JM8S24	1
8po x 18po	18po	8po	12po	JM8S18	1
8po x 12po	12po	8po	12po	JM8S12	1
8po x 6po	6po	8po	12po	JM8S6	2

COLLIER DE FIXATION

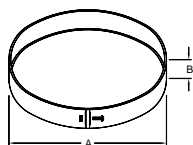

- Un collier est recommandé à tous les joints pour renforcer la sécurité et stabilité de l'installation.

Grandeur	Dimensions		Code produit	Qté.
	A	B		
6po	10po	1-3/8po	JM6SLB	5
7po	11po	1-3/8po	JM7SLB	5
8po	12po	1-3/8po	JM8SLB	5

TÉS ET COUDES EN ACIER INOXYDABLE

TABLEAU DE DÉVIATION

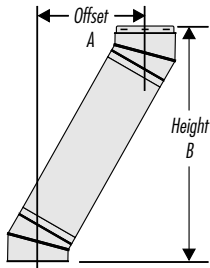

Ce tableau a trois colonnes pour déterminer l'angle de coude nécessaire afin d'atteindre la déviation requise. La première colonne (« A ») est la mesure horizontale à partir du centre de la cheminée pour déterminer la déviation requise dans le but d'éviter un obstacle. La deuxième colonne (« B ») est la hauteur totale de la déviation jusqu'au bout du coude de retour. La colonne de longueurs de cheminée démontre quelle longueur est requise.

1. Déterminer la distance requise pour la déviation.
2. Sur le tableau, trouver la distance prédéterminée requise pour le coude de 15° sous le diamètre de

cheminée correspondant. Pour une déviation plus accentuée, utilisé le tableau pour coude de 30°.

3. Après avoir trouver la déviation désirée, suivez la charte afin de déterminer la hauteur spécifiée et la longueur de cheminée appropriée sous le diamètre correspondant.

Toutes les mesures sont en pouces. Tolérances de construction, ± 1 pouce.

TABLEAU DE DÉVIATION

Coude	Longueurs cheminée	6po diamètre		7po diamètre		8po diamètre	
		A	B	A	B	A	B
2 x 15°	none	1-1/4po	10-5/8po	1-5/16po	11po	1-5/8po	11-3/8po
2 x 15°	6po	2-1/16po	15-3/8po	2-1/4po	15-3/4po	2-1/2po	15-3/4po
2 x 15°	12po	4-1/16po	21-1/4po	4-1/8po	21-1/2po	4-1/8po	21-13/16po
2 x 15°	18po	5-5/8po	27-3/16po	5-11/16po	27-3/8po	5-11/16po	27-5/8po
2 x 15°	24po	7-1/4po	33po	7-1/4po	33-1/8po	7-1/4po	33-3/8po
2 x 15°	36po	10-1/4po	44-1/2po	10-1/4po	44-3/4po	10-3/8po	45-1/16po
2 x 30°	none	3-9/16po	14-3/16po	3-3/4po	15-1/2po	3-7/8po	15-3/8po
2 x 30°	6po	5-7/8po	18-5/16po	6-1/4po	19-1/2po	6-3/8po	19-3/4po
2 x 30°	12po	8-7/8po	23-9/16po	9-1/4po	24-3/4po	9-3/8po	25po
2 x 30°	18po	11-15/16po	28po	12-5/16po	29-13/16po	12-7/8po	30-1/16po
2 x 30°	24po	14-15/16po	34-1/16po	15-5/16po	35-3/8po	15-7/16po	35-1/4po
2 x 30°	36po	20-7/8po	44-9/16po	21-1/4po	45-5/8po	21-7/16po	46-1/16po

ENSEMBLE DE COUDES DE 15°

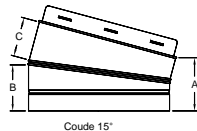

- Inclus 2 coudes, 4 colliers de fixation et 1 support de coude.
- Utiliser lorsqu'une déviation est requise
- Vous référez au tableau de déviation pour obtenir de l'information additionnelle.

Grandeur	Dimensions			Code produit	Qté.
	A	B	C		
15° - 6po dia.	3-7/16po	2-1/2po	2po	JM6SEK	1
15° - 7po dia.	3-7/16po	2-9/16po	2-1/16po	JM7SEK	1
15° - 8po dia.	3-7/16po	2-5/8po	2-1/8po	JM8SEK	1

ENSEMBLE DE COUDES DE 30°

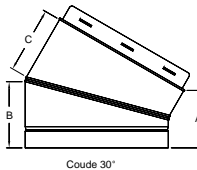

- Inclus 2 coudes, 4 colliers de fixation et 1 support de coude.
- Utiliser lorsqu'une déviation est requise
- Vous référez au tableau de déviation pour obtenir de l'information additionnelle.

Grandeur	Dimensions			Code produit	Qté.
	A	B	C		
30° - 6po dia.	4-1/4po	3-3/4po	3-1/8po	JM6SE3K	1
30° - 7po dia.	4-1/4po	3-3/4po	3-1/2po	JM7SE3K	1
30° - 8po dia.	4-1/4po	4-1/8po	3po	JM8SE3K	1

TÉ ISOLÉ AVEC BOUCHON

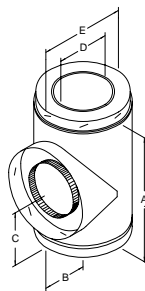

- Le té isolé est utilisé avec les installations passant à travers le mur avec un support mural
- Une longueur de cheminée est raccordée à l'ouverture du té avec l'aide d'un collier de fixation pour traverser le mur en toute sécurité.
- Inclus le bouchon isolé

Grandeur	Dimensions					Code produit	Qté.
	A	B	C	D	E		
6po	13-1/4po	6-1/2po	6-1/2po	6po	10po	JM6IT	1
7po	14-1/4po	7po	7po	7po	11po	JM7IT	1
8po	15-1/4po	7-1/2po	7-1/2po	8po	12po	JM8IT	1

BOUCHON DE TÉ ISOLÉ

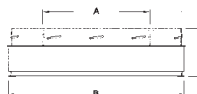

Grandeur	Dimensions			Code produit	Qté.
	A	B	C		
6po	6po	10po	2-3/4po	J62TPI	1
7po	7po	11po	2-3/4po	J72TPI	1
8po	8po	12po	2-3/4po	J82TPI	1

SUPPORTS

SUPPORT MURAL AJUSTABLE

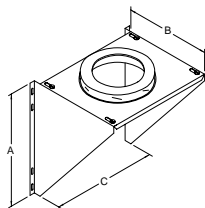

- Utilisé pour supporter une cheminée sur une installation murale.
- Peut supporter jusqu'à 22 pieds de cheminée.

Grandeur	Dimensions			Code produit	Qté.
	A	B	C		
6po	17-1/8po	13po	16po	JM6AWS	1
7po	17-1/8po	14po	16po	JM7AWS	1
8po	17-1/8po	15po	16po	JM8AWS	1

SUPPORT MURAL AJUSTABLE INTERMÉDIAIRE

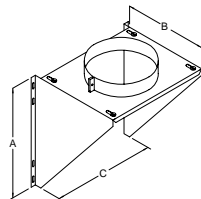

- Peut supporter jusqu'à 22 pieds.
- Utilisé lorsque la hauteur totale de la cheminée excède la hauteur maximale permise par le support mural

Grandeur	Dimensions			Code produit	Qté.
	A	B	C		
6po	17-1/8po	13po	16po	JM6AIWS	1
7po	17-1/8po	14po	16po	JM7AIWS	1
8po	17-1/8po	15po	16po	JM8AIWS	1

SUPPORT DE PLAFOND DÉCORATIF

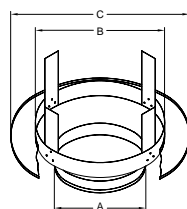

- Utilisé pour des installations avec support au plafond.
- Peut supporter jusqu'à 40 pieds de cheminée.

Grandeur	Dimensions			Code produit	Qté.
	A	B	C		
6po	10po	14-3/8po	19-7/8po	JM6DCS-1	1
7po	11po	14-3/8po	19-7/8po	JM7DCS-1	1
8po	12po	14-3/8po	19-7/8po	JM8DCS-1	1

BOÎTE DE SUPPORT POUR PLAFOND CATHÉDRAL

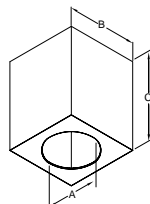

- Inclus angle de finition noire.
- Utilisé pour les installations sur plafond cathédral.
- Peut supporter jusqu'à 12 pieds de cheminée.

Grandeur	Dimensions			Code produit	Qté.
	A	B	C		
6po	10-3/16po	14po	17po	JM6CCSB	1
7po	11-3/16po	15po	17po	JM7CCSB	1
8po	12-3/16po	16po	17po	JM8CCSB	1

SUPPORT DE TOIT

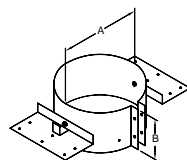

- Support supplémentaire utilisé lorsque la hauteur maximale dépasse celle permise par le support principal.
- Peut supporter jusqu'à 39 pieds de cheminée.

Grandeur	Dimensions		Code produit	Qté.
	A	B		
6po	10po	5po	JM6RS	1
7po	11po	5po	JM7RS	1
8po	12po	5po	JM8RS	1

PLAQUE D'ANCRAGE

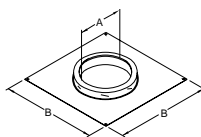

- La plaque d'ancrage est utilisée pour adapter la cheminée à un foyer listé à zéro dégagement.

Grandeur	Dimensions		Code produit	Qté.
	A	B		
6po	6po	11-5/8po	JM6AP	1
7po	7po	11-5/8po	JM7AP	1
8po	8po	11-5/8po	JM8AP	1

SUPPORTS (SUITE)

EMSEMBLE D'ADAPTATEUR DE MAÇONNERIE



- Utilisé pour remplacer en partie une cheminée en maçonnerie existante.
- L'ensemble inclus la plaque d'ancrage, le solin pour maçonnerie et le collet de solin.

Grandeur	Code produit	Qté.
6po	JM6MAK	1
7po	JM7MAK	1
8po	JM8MAK	1

ÉCRANS

ÉCRAN THERMIQUE DE GRENIER

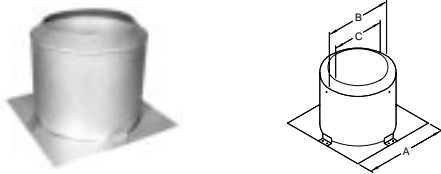

- Doit être installé lorsque la cheminée passe d'un espace habité inférieur à un espace habité supérieur ou un grenier.
- Peut aussi être utilisé comme un pare-feu pour traverser un étage intermédiaire dans un système à deux étages.

Grandeur	Dimensions			Code produit	Qté.
	A	B	C		
6po	16po	13po	10-3/32po	JM6AIS	1
7po	17po	14po	11-3/32po	JM7AIS	1
8po	18po	15po	12-3/32po	JM8AIS	1

COUPE-FEU RADIANT

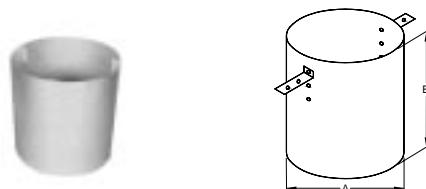

- Doit être installé aux solives de toit lorsque la cheminée est encadrée immédiatement sous le toit.

Grandeur	Dimensions		Code produit	Qté.
	A	B		
6po	12po	12po	JM6RRS	1
7po	13po	12po	JM7RRS	1
8po	14po	12po	JM8RRS	1

BAGUE MURALE

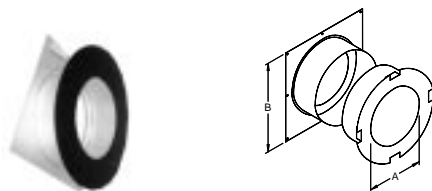

- Utilisée pour une installation de support mural.
- Maintient un dégagement de 2po
- Préviend l'isolation et autres matériaux de construction d'entrer en contact avec la longueur de cheminée horizontale.

Grandeur	Dimensions		Code produit	Qté.
	A	B		
6po	10-1/8po	17po	JM6WT	1
7po	11-1/8po	17po	JM7WT	1
8po	12-1/8po	17po	JM8WT	1

SOLIN & COLLET DE SOLIN

CHARTE DE SÉLECTION POUR SOLIN DE TOIT

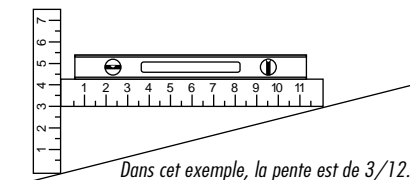

Dans cet exemple, la pente est de 3/12.
 Pour les pentes de 0/12 - 6/12 = JM*AAF
 Pour les pentes de 6/12 - 12/12 = JM*AF2

Afin de déterminer le type de solin requis, vous devez connaître la pente de votre toit. Pour calculer la pente, vous n'avez besoin que de deux règles et un niveau. Mesurez le nombre de pouces du bout de la règle verticale jusqu'au toit.

Tous les solins:

- Sont complet avec le collet de solin.
- Joint étanche avec silicone.
- Fabriqués de galvalume.

SOLIN PLAT- PLAT À 1/12

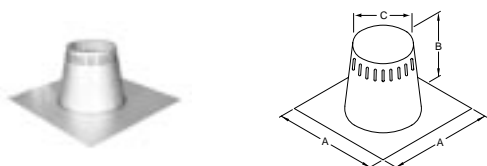

- Pour les toits plats.

Grandeur	Dimensions			Code produit	Qté.
	A	B	C		
6po	24po	12po	10po	JM6ATC	1
7po	24po	12po	11po	JM7ATC	1
8po	27-1/2po	12po	12po	JM8ATC	1

SOLIN AJUSTABLE - PLAT À 6/12



- Pour un toit à pente faible de 0/12 à 6/12.

Grandeur	Dimensions		Code produit	Qté.
	A	B		
6po	27-1/2po	9po	JM6AAF	1
7po	27-1/2po	9po	JM7AAF	1
8po	27-1/2po	9po	JM8AAF	1
6po	27-1/2po	9po	JM6AAF-3	3
7po	27-1/2po	9po	JM7AAF-3	3
8po	27-1/2po	9po	JM8AAF-3	3

SOLIN AJUSTABLE -6/12 À 12/12

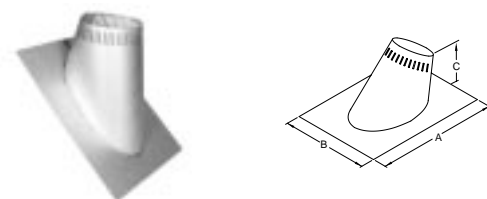

- Pour un toit à pente élevée de 6/12 à 12/12.

Grandeur	Dimensions			Code produit	Qté.
	A	B	C		
6po	30po	21-1/2po	9-3/8po	JM6AF2	1
7po	30po	21-1/2po	9-3/8po	JM7AF2	1
8po	30po	21-1/2po	9-3/8po	JM8AF2	1
6po	30po	21-1/2po	9-3/8po	JM6AF2-3	3
7po	30po	21-1/2po	9-3/8po	JM7AF2-3	3
8po	30po	21-1/2po	9-3/8po	JM8AF2-3	3

SOLIN DE PIGNON - 3/12 À 6/12

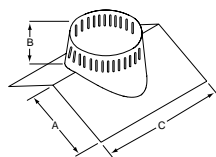

- Pour un pignon avec une pente de 3/12 à 6/12.

Grandeur	Dimensions			Code produit	Qté.
	A	B	C		
6po	12-1/2po	10po	22-1/2po	JM6P1	1
7po	13po	10po	22-1/2po	JM7P1	1
8po	13-1/2po	10po	22-1/2po	JM8P1	1

SOLIN & COLLET DE SOLIN (SUITE)

SOLIN DE PIGNON - 6/12 À 9/12

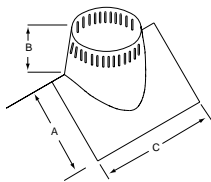

- Pour un pignon avec une pente de 6/12 à 9/12.

Grandeur	Dimensions			Code produit	Qté.
	A	B	C		
6po	14po	12-1/2po	24po	JM6P2	1
7po	15po	13po	24po	JM7P2	1
8po	15-5/8po	14po	24po	JM8P2	1

COLLET DE SOLIN

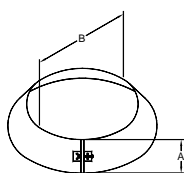

- Utilisé en conjonction avec le solin pour empêcher l'infiltration d'eau

Grandeur	Dimensions		Code produit	Qté.
	A	B		
6po	4-1/2po	10po	JM6SC-1	1
7po	4-1/2po	11po	JM7SC-1	1
8po	4-1/2po	12po	JM8SC-1	1

SILICONE ÉTANCHE POUR COLLET DE SOLIN

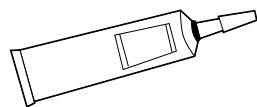

- Utilisé pour sceller le collet de solin à la longueur de cheminée au-dessus du cône de solin
- Tube de 3 onces.

Code produit	Qté
JRTV	1

CHAPEAU

CHAPEAU DELUXE

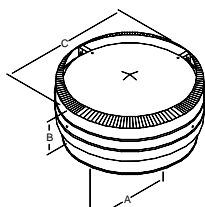

- Conception avancée.
- Protège contre la précipitation et encourage le tirage.
- Système de connexion par rotation pour un installation sécuritaire.

Grandeur	Dimensions			Code produit	Qté.
	A	B	C		
6po	10po	7-1/2po	13-1/4po	JM6DRC	1
7	11po	7-1/2	14-1/4po	JM7DRC	1
8po	12po	7-1/2po	17-1/4po	JM8DRC	1

CHAPEAU STANDARD

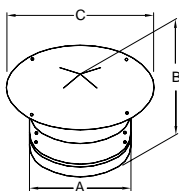

- Conçu pour permettre une circulation libre d'air. Utilisé en conjonction avec un pare-étincelle (inclus) pour empêcher des objets étrangers de pénétrer dans la cheminée.

Grandeur	Dimensions			Code produit	Qté.
	A	B	C		
6po	8po	7-1/2po	12-1/4po	JM6RC	1
7po	9po	7-1/2po	13-1/4po	JM7RC	1
8po	10po	7-1/2po	14-1/4po	JM8RC	1

PARE-ÉTINCELLE

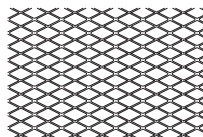

- Grille en acier inoxydable convient à l'intérieur du chapeau standard (JM*RC).

Grandeur	Dimensions	Code produit	Qté.
6po	4.5po x 26po	JSC6SPAR	10
7po	4.5po x 29po	JSC7SPAR	10
8po	4.5po x 32po	JSC8SPAR	10

PIÈCES ET ACCESSOIRES

BANDE MURALE

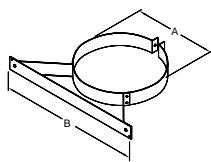

- Offre un support latéral à une cheminée lorsque installée à un mur adjacent. Utilisé à tout les 8 pieds.

Size	Dimensions		Product Code	Pack
	A	B		
6po	10po	17po	JM6WB	5
7po	11po	17po	JM7WB	5
8po	12po	17po	JM8WB	5

ADAPTATEUR DE TUYAU DE POÊLE

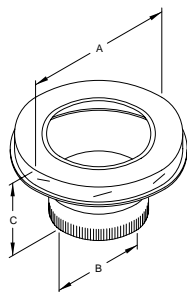

- Pour une transition facile de la cheminée SuperVent à un tuyau de poêle à paroi simple ou double
- Connexion par rotation
- Fini noir mât

Size	Dimensions			Product Code	Pack
	A	B	C		
6po	10po	6po	5-5/8po	JM6ASE	1
7po	11po	7po	5-5/8po	JM7ASE	1
8po	12po	8po	5-5/8po	JM8ASE	1

PLAQUE DE FINITION

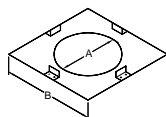

- Utilisée où la cheminée traverse une corniche pour donner une apparence finie. Veuillez vous référer aux directives d'installation pour de plus amples informations.

Size	Dimensions		Product Code	Pack
	A	B		
6po	10po	16po	JM6FP	10
7po	11po	17po	JM7FP	10
8po	12po	18po	JM8FP	10

COLLIER DE FINITION NOIR

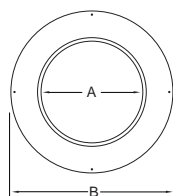

- Utilisé sur les installation mural pour traverser un mur non combustible.
- Fini noir mât.

Size	Dimensions		Product Code	Pack
	A	B		
6po	8po	16po	JM6TC	10
7po	9po	16po	JM7TC	10
8po	10po	16po	JM8TC	10

HAUBANS DE TOIT UNIVERSELS

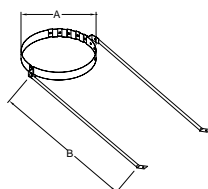

- Si la cheminée dépasse le toit de plus de 5 pieds, des haubans de toit sont requis.

Dimensions		Code produit	Qté.
A	B		
6 - 12po	60 - 120po	JURGK-1	1

PIÈCES & ACCESSOIRES

ISOLATION UNIVERSELLE

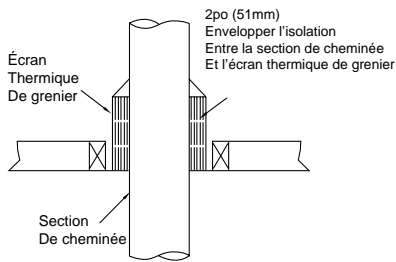

- Isolation optionnelle peut être utilisée avec:
 - Écran thermique de grenier (JM*AIS)
 - Bague murale (JM*WT)
 - Support cathédral (JM*CCSB)
- Protège les matériaux de construction contre la chaleur rayonnante de la cheminée.
- Garde la température à l'intérieur de la cheminée constante et empêche l'infiltration d'air à l'intérieur de la demeure

Dimensions	Code produit	Qté.
Universel	JUS1	1

CONSEIL D'INSTALLATION

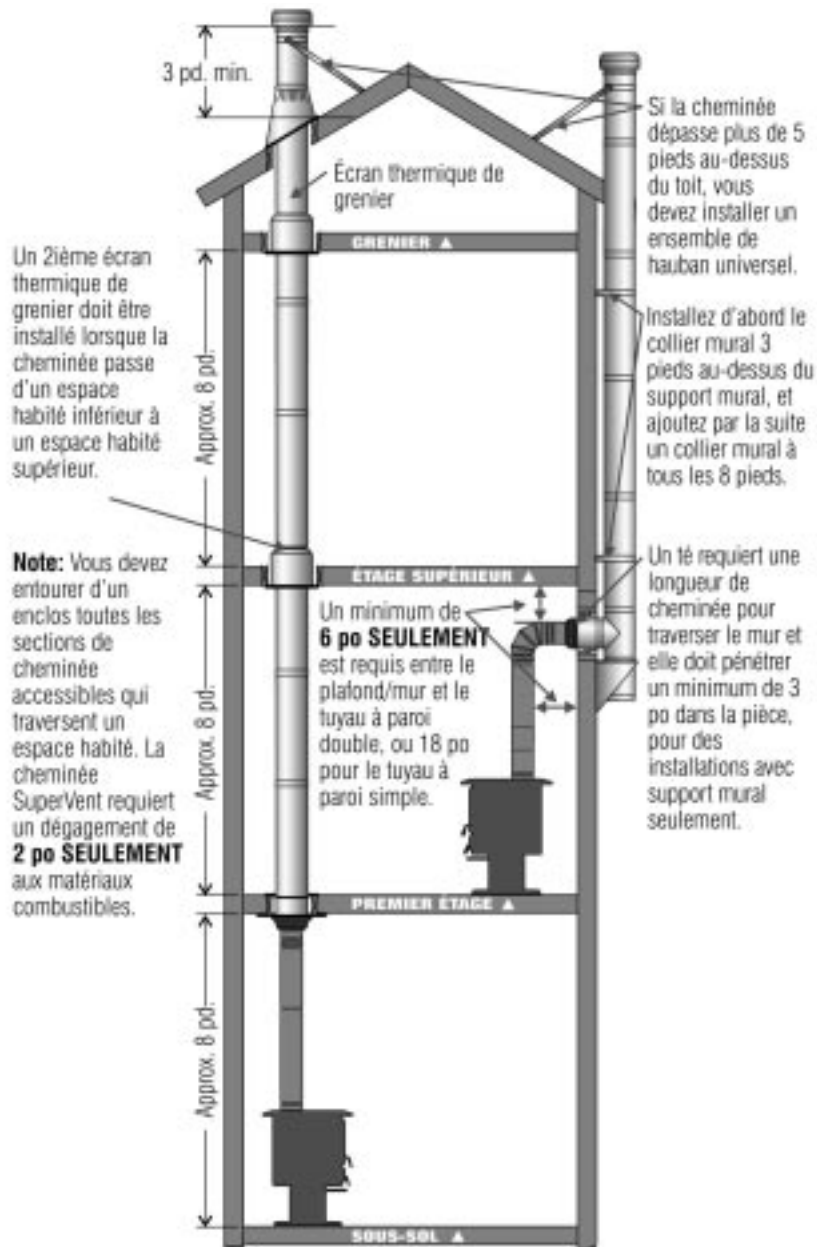



INSTALLATION SUPPORT PLAFOND DÉCORATIF – UNE ÉTAGE	INSTALLATION SUPPORT PLAFOND DÉCORATIF – DEUX ÉTAGES	INSTALLATION SUPPORT PLAFOND DÉCORATIF – DÉVIATION
INSTALLATION SUPPORT MURAL	INSTALLATION SUPPORT MURAL TRAVERSANT UNE CORNICHE	INSTALLATION SUPPORT CATHÉDRALE

Pour les installations des foyers au bois, consultez les directives d'installations fournies avec chaque unité.
Les installations de cheminée peuvent varier. Veuillez consulter les directives d'installation disponibles au www.supervent.com.